

Description Tables with oak table top and base in solid oak wood.
Beschreibung Tische mit Eichenfurnierplatten und Untergestell aus massiver Eiche.

Wood finish
Holzausführungen
Oak / Eiche

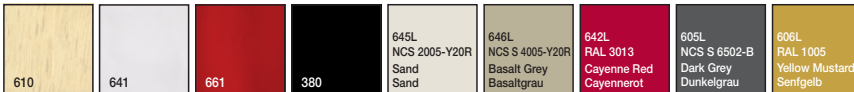

Premium finish and wood lacquers
Premium Ausführungen und Holzlacke



Power box
Anschlussystem

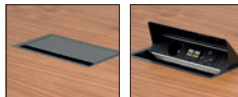

Intellectual property / Geistiges Eigentum

All our collections are protected by international industrial design registries, designs patents, copyrights and Intellectual Property laws. Unauthorised use of AW International Property is a criminal offence and can lead to prosecution.

Alle unsere Kollektionen sind durch internationale Industrie-Design Registern, Design Patente, Urheberrecht und geistiges Eigentum rechtlich geschützt. Die unbefugte Nutzung des internationalen Eigentums von AW ist eine Straftat und kann zur Strafverfolgung führen.



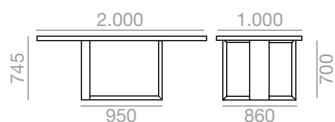
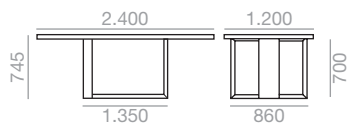

Table.
Esstisch.

0,60 m³
72 kg
x1
2 boxes 2 kartons

ME-3110
2000x1000



0,85 m³
72 kg
x1
2 boxes 2 kartons

ME-3111
2400x1200

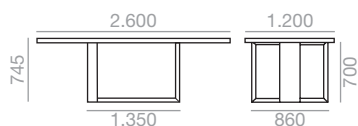

0,95 m³
84 kg
x1
2 boxes 2 kartons

ME-3114
2600x1200

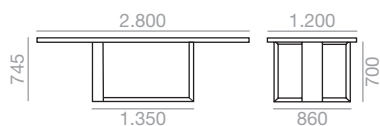

1,08 m³
90 kg
x1
2 boxes 2 kartons

ME-3112
2800x1200

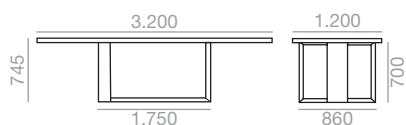

1,25 m³
98 kg
x1
2 boxes 2 kartons

ME-3115
3200x1200

Power box / Anschlussystem

PS-0784

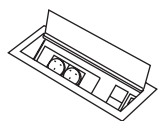

PS-0785

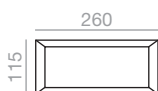
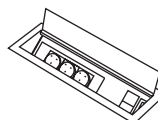

Preinstalled (optional)
Vorinstallation (optional)

IN-0006

**IN-SURFACE POWER BOXES
POWER BOX IN DER TISCHPLATTE**

Aluminum power box mounted in the table top with a folding protective lid. Available for any Tao model. It is served in anodized silver color, for other finishing, contact the Customer Department.

There are two power system sizes available and data slots can be customized according to the below diagram .

Einbaumodul aus Aluminium, integriert in der Oberfläche der Tischplatte, mit Klappdeckel, verfügbar für alle Versionen der Kollektion Tao. Ausführung in Silber eloxiert, für andere Ausführungen setzen Sie sich mit unserer Verkaufsabteilung in Verbindung.

Verfügbar in zwei verschiedene Kastengrößen und mit konfigurierbare Anschlussmöglichkeiten.

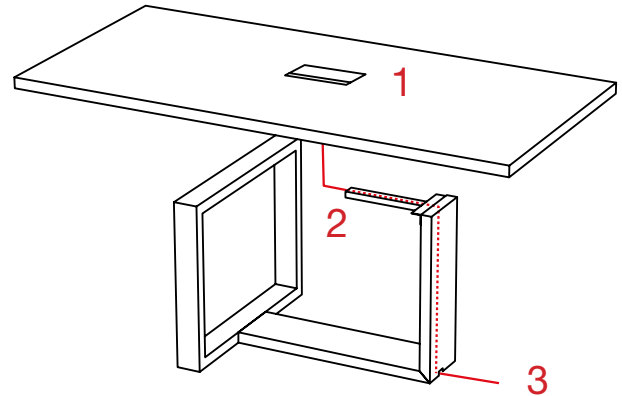

PS-0784

PS-0785

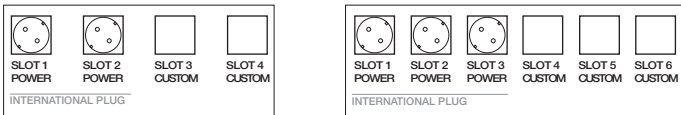
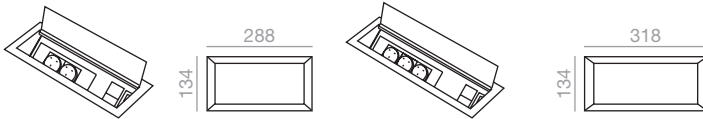

CHOOSE DATA PORT FOR DATA CUSTOM PORT SLOTS
WÄHLEN SIE EINEN DATEN-ANSCHLUSS FÜR JEDEN PORT



OPTIONAL PREINSTALLED WIRING / VOR-VERKABELUNG

IN-0006

Preinstalled wiring consists in the addition of the necessary mechanisms to integrate power systems in the table, so that wiring is hidden until the way out in the floor. Necessary grommet are included and 3m cable (from the power system). For other cable dimensions contact the Customer Department.

Die Vor-Verkabelung besteht aus den notwendigen Befestigungsmechanismen um das System in den Tisch zu kaschieren, so dass die Kabeln bis zum Schluss versteckt werden. Es sind die erforderlichen Tüllen und 3 -Meter-Kabel enthalten. Für andere Kabellängen setzen Sie sich mit unserer Verkaufsabteilung in Verbindung.

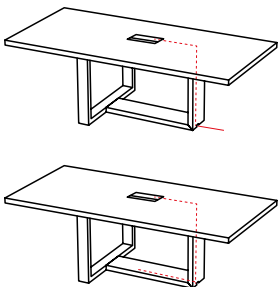

The distribution of the electricity is entirely configurable; the exit for the cables can be placed on the left or the right side and be made to be placed on the interior or the exterior of the table.

Die Verteilung der Elektrifizierung ist konfigurierbar; der Kabelausgang kann sowohl rechts, wie links, und in Richtung der Aussenseite oder der Innenseite des Tisches sein.

1 POWER BOXES DISTRIBUTION / POWER BOX VERTEILUNG

By standard, the position of the system will be in the central of the table, placed horizontally. When there are two system boxes, these will be separated 1/3 of the way of table and placed horizontally. For other options, please contact the Customer Department.

Standardmässig wird das System in der Mitte des Tisches und in Längsrichtung montiert. Wenn zwei Systeme bestellt werden, werden diese in einem Abstand von 1/3 der Gesamtlänge des Tisches und in Längsrichtung positioniert. Für weitere Möglichkeiten, setzen Sie sich mit unserer Verkaufsabteilung in Verbindung.

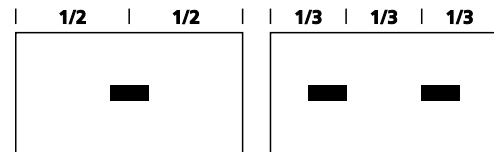

2 WIRING MANAGEMENT / KABEL-VERWALTUNG

Wire pass thru a aluminum grommet, keeping it hidden. By default color is silver, for other finishings ask the Customer Department.

Das Kabel geht durch eine Aluminium-Tülle. Die Standardausführung ist Silber, für weitere Ausführungen setzen Sie sich mit unserer Verkaufsabteilung in Verbindung.

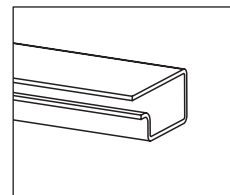

3 CABLE WAY OUT / AUSGANG DES KABELS

The distribution of the electricity is entirely configurable; it can be made to be placed either directly from the power box to the ground or inside a grommet profile and the leg.

Der Kabelausgang wird direkt aus dem System selbst gemacht, so dass das Kabel bis zum Boden versteckt bleibt.

